

CPF9IPAN

Produktabmessung	90x60 cm
Zahl der Garräume mit Energielabel	1
Wärmequelle des Garraums	Elektro
Wärmequelle des Kochfeldes	Induktion
Typ Garraum 1	Umluft + Heißluft
Reinigungssystem Garraum	Pyrolyse
EAN-Code	8017709240721
Energieeffizienzklasse Garraum 1 (auf einer Skala von A+++ bis D)	A+



Ästhetik



Ästhetik	Portofino	Anzahl der Bedienknebel	7
Farbe	Anthrazit	Farbe des Dekors	Silber
Design	Integrierbar	Türgriff	Portofino
Gerätetür	Mit Rahmen	Material des Türgriffs	Lackiert
Spritzleiste	Ja	Glasart	Grau
Farbe der Kochmulde	Edelstahl	Stellfüße	Schwarz
Bedienoberfläche	Metall lackiert	Gerätesockel	Schwarz
Bedienknebel	Portofino	Staufach im Sockelbereich	Push-Pull-Öffnung (grifflos)
Farbe/Material der Bedienknebel	Metall	Markenlogo	Edelstahlprägung
Display	LCD	Position des Markenlogos	Zierblende

Programme / Funktionen

Anzahl der Garfunktionen, Garraum 1	10
-------------------------------------	----

Art der Garfunktionen, Garraum 1

Statisch	Ober-/Unterhitze + Umluft	Heißluft
Turbo-Heißluft	ECO	Kleinflächengrill
Großflächengrill	Großflächengrill + Umluft	Unterhitze
Unterhitze + Umluft		

Reinigungsfunktion, Garraum 1

Pyrolyse	ECO-Pyrolyse
----------	--------------

Automatikprogramme 20

Sonderfunktionen Garraum 1

Auftauen nach Zeit	Auftauen nach Gewicht	Hefestufe
Sabbath		

Technische Eigenschaften Kochfeld



Anzahl der Kochzonen 5

Vorne links - Induktion - 1.40 kW - Booster 2.20 kW - Ø 14.5 cm
 Hinten links - Induktion - 1.85 kW - Booster 3.00 kW - Ø 18.0 cm
 Mitte - Induktion - 2.60 kW - Booster 3.70 kW - Ø 27.0 cm
 Hinten rechts - Induktion - 2.30 kW - Booster 3.70 kW - Ø 21.0 cm
 Vorne rechts - Induktion - 1.40 kW - Booster 2.20 kW - Ø 14.5 cm

Überhitzungsschutz	Ja	Anzeige der Kochzone	Ja
Automatische Anpassung des Topfdurchmessers	Ja	Restwärmearzeige	Ja
Dekor für min. Topfgröße	Ja		

Technische Eigenschaften primärer Garraum 1



Anzahl der Garraumbeleuchtungen	2	Anzahl der Türverglasungen	4
Anzahl der Ventilatoren (Umluft/Heißluft)	3	Anzahl der Thermo-Türverglasungen	3
Nutzbares Garraumvolumen	115 l	Sicherheitsthermostat	Ja
Bruttovolumen Garraum	129 l	Sicherheitsabschaltung der Beheizung bei Türöffnung	Ja

Material Garraum	Ever Clean Emaillierung	Kühlsystem	Kühlgebläse
Anzahl der Garebenen	5	Türverriegelung bei Pyrolyse	Ja
Art der Einschubschienen	Einhängerahmen verchromt	Nutzabmessungen des Garraums (HxBxT)	371x724x418 mm
Art der Beleuchtung	Halogen	Temperaturregelung	Elektronisch
Leistung der Beleuchtung	40 W	Leistung der Unterhitze	1700 W
Programmierung der Garzeit	Start Gardauer mit Endabschaltung	Leistung der Oberhitze	1200 W
Garraumbeleuchtung bei Türöffnung	Ja	Leistung Oberhitze/Grill	1700 W
Art der Türöffnung	Klapptür	Leistung des Großflächengrills	2900 W
Abnehmbare Gerätetür	Ja	Leistung der Heißluft	2 x 1850 W
Vollglasinnentür	Ja	Art des Grills	Elektrisch
Vollglasinnentür herausnehmbar	Ja	Soft-Close Komfort-Schließsystem	Ja

Optionen primärer Garraum 1

Kurzzeitwecker	Ja	Temperatur min.	50 °C
Akustisches Signal bei Garzeitende	Ja	Temperatur max.	260 °C

Serienzubehör primärer Garraum 1 und Kochfeld



Grillrost mit Tiefensperre	1	Auflagerost	1
Backblech (H: 20 mm)	1	Teleskop-Teilauszug, 1 Ebene	1
Backblech/Fettpfanne (H: 40 mm)	1		

Elektrischer Anschluss

Elektrischer Gesamtanschlusswert	11400 W	Typ des vorinstallierten Anschlusskabels	Einphasig
Absicherung	50 A	Zusätzliche Anschlussmöglichkeiten	Ja, zwei- oder dreiphasig
Spannung	220-240 V	Frequenz	50/60 Hz
Spannung 2	380-415 V	Anschlussleiste	5-polig

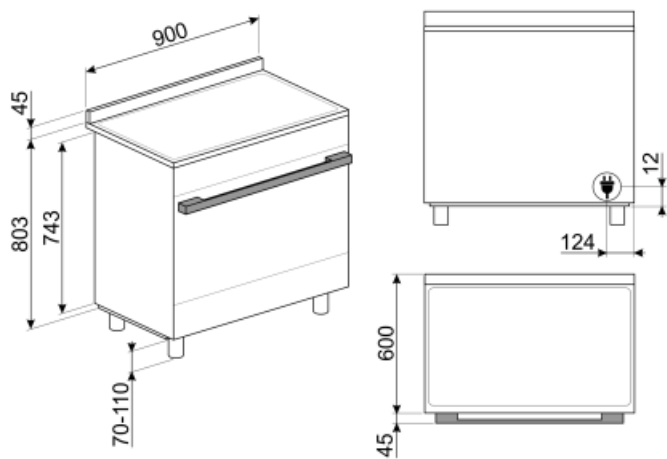

Sonderzubehör

AIRFRY9

AIRFRY: Luftfrittier-Rost AIRFRY9. Ideale Alternative im Backofen anstelle des klassischen Frittieren. Einfach gesünder und mit weniger Kalorien und Fett. Mit diesem Einsatz können Sie schnell und einfach Gerichte wie Pommes frites, gebratenes Gemüse und Fisch zubereiten und dabei eine perfekte Bräunung und Knusprigkeit erzielen. Abmessungen inkl. Einfassung und gebogenen Griff HxBxT: 30x560x380 mm.



SFLK1

Kindersicherung.



PRTX

Pizzastein aus Schamottstein, glasiert, Ø 35 cm, Metall-einfassung mit 2 Griffen, kompatibel für alle 60 cm Elektro-Backöfen mit Rundprägung des Garraumbodens.



PPR9

Pizzastein aus Schamottstein, rechteckig, glasiert, LxBxH: 64x37,5x2,3 cm, kompatibel für alle emaillierten 90cm Elektro-Backöfen mit ovaler Prägung des Garraumbodens.



KITPBX

Kit Stellfüße (850 mm), Edelstahl, für Reduzierung der Höhe (845-856 mm), geeignet für Classici-Standherde (C6, C9).



SCRP

Metall-Glasschaber für alle Glaskeramik-/Induktionskochfelder.



KITH95CPF9

Kit Erhöhung (950 mm), Schwarz, 3-seitige Sockelblende, geeignet für 90 cm Portofino-Kochzentren (CPF9) und Classici/Symphony Standherde (C9..).



GTP

Teleskop-Teilauszug, 1 Ebene.



GRILLPLATE

Universal Grillplatte für Induktions-, Gas-, Glaskeramik- und Elektro-Massekochfelder. Die antihaftbeschichtete Oberfläche ist ideal für die Zubereitung von Fleisch, Käse und Gemüse. Abmessungen: 410x240 mm.



KIT600CPF9P

Hintere Abdeckleiste für Kochfeld, geeignet für 90 cm Portofino-Kochzentren mit Pyrolyse-Backofen.



BBQ9



KITPD

Kit Stellfüße (950 mm), Schwarz, für Erhöhung, geeignet für 90 cm Classici-Standherde, Portofino-Kochzentren (914-968 mm) und Concert-Standherde (880-935 mm).



TPKPLATE



Universal Teppanyaki-Grillplatte für Induktions-, Gas-, Glaskeramik- und Elektro-Massekochfelder. Antihafbeschichtete Oberfläche, ideal für die Zubereitung von Fisch, Eiern und Gemüse. Abmessungen: 410 x 240 mm.

GTT

Teleskop-Vollauszug, 1 Ebene.



PALPZ







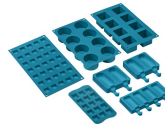









Pizzaschieber aus Edelstahl mit Klappgriff, kompatibel für die Pizzasteine: PRTX, PPR9, STONE in Verbindung von Elektro-Backöfen. Abmessungen LxH: 31,5x32,5 cm.















SMOLD



Set aus 7 Silikonformen für Eiscreme, Stieleis, Pralinen, Eiswürfel (Blast-Chiller) und das Vorportionieren von Gerichten. Temperaturbeständig von -60°C bis +230°C (Backöfen).

Symbols glossary (TT)

- | | |
|--|---|
|  <p>Dreifache Umluft-/Heißluft: der Backofen ist mit 3 Ventilatoren ausgestattet und bietet damit eine hervorragende und schnelle Garleistung. Die beiden größeren Ventilatoren verteilen die Heißluft jeweils am äußeren Rand des Garraums, der kleinere zentrale Ventilator erzeugt einen vertikalen Wärmestrom und verbessert somit die gesamte Konvektion. Die Temperatur im Garraum ist somit homogener, so dass die Speisen auf allen Ebenen äußerst gleichmäßig gegart werden können.</p> |  <p>Kühlgebläse: zur Ermöglichung einer angenehmen und sicheren Oberflächentemperatur.</p> |
|  <p>Abtauen nach Zeit: Manuelle Abtaufunktion. Nach Ablauf der eingestellten Dauer wird die Funktion automatisch beendet.</p> |  <p>Auftauen nach Gewicht: Automatische Auftaufunktion. Sie wählen einfach die Speise aus den verfügbaren Kategorien: FLEISCH - FISCH - BROT - DESSERT. Nachdem Sie das Gewicht der Speise eingegeben haben, berechnet der Backofen automatisch die erforderliche Zeit für das Auftauen.</p> |
|  <p>A+: die Energieeffizienzklasse A+ ermöglicht eine Energieeinsparung von bis zu 10 % im Vergleich zur Klasse A.</p> |  <p>Vierfach verglaste Backofentür: Anzahl der Scheiben der Gerätetür.</p> |
|  <p>Ever Clean-Emaillierung: ist eine besondere Pyrolyse-Emaillierung, die dank ihrer geringeren Porosität eine bessere Reinigung des Garraums ermöglicht. Die Emaillierung schafft eine perfekte Oberfläche im gesamten Backofen inkl. der Backbleche und ist äußerst pflegeleicht, indem das Anhaften von Fetten während des Garens reduziert wird.</p> |  <p>Unterhitze-Umluft: die Kombination aus Umluft und Unterhitze ist ideal für alle Arten von Speisen und ermöglicht zudem das Fertigwaren von Speisen, die im Inneren eine höhere Hitzeentwicklung benötigen.</p> |
|  <p>Ober-/Unterhitze + Umluft: ein intensives und homogenes Garen, auch für komplexe Gerichte. Die Umluft ist aktiv und die Heizleistung kommt gleichzeitig von oben und unten. Das ventilierte Garen sorgt für ein schnelleres und gleichmäßigeres Garergebnis, so dass die Speisen außen aromatisch und innen saftiger bleiben. Ideal für gebackene Nudeln, Kekse, Braten und Aufläufe.</p> |  <p>Ober-/Unterhitze: traditionelles, statisches Garen, geeignet für die Zubereitung von einem Gericht. Die Erhitzung erfolgt gleichzeitig von oben und unten. Das Garen ist schonender, ideal für alle Arten von Braten, Brot und Backwaren.</p> |
|  <p>Unterhitze: die Beheizung erfolgt nur von unten. Ideal für Gebäck, Aufläufe und Pizza.</p> |  <p>EVOscreen LCD-Display</p> |
|  <p>Heißluft: diese Funktion ist ideal für alle Arten von Gerichten auch auf mehreren Ebenen. Die Beheizung erfolgt aus dem hinteren Teil des Backofens und verteilt sich schnell und gleichmäßig im Garraum.</p> |  <p>ECO-Funktion: diese Funktion eignet sich besonders für das Zubereiten von Speisen auf einer Ebene mit geringem Energieverbrauch. Um eine max. Energieeinsparung und Zeitersparnis zu erzielen, wird empfohlen, die Speisen ohne Vorheizung in den Garraum einzugeben.</p> |

-  **Großflächengrill:** sehr intensive Erhitzung nur von oben durch ein doppeltes Heizelement. Hervorragend geeignet zum Grillen und Gratinieren. Er wird am Ende des Garvorgangs verwendet und sorgt für eine gleichmäßige Bräunung der Speisen.
-  **Umluft-Großflächengrill:** sehr intensive Beheizung von oben durch ein doppeltes Heizelement. In Verbindung der Umluft ist das Grillen von größeren Fleischgerichten optimal möglich.
-  **Überhitzungsschutz:** dieses Sicherheitssystem schaltet das Kochfeld bei Überhitzung automatisch ab.
-  **Vollglasinnentür:** eine einzige Glasfläche für eine einfache Reinigung und beste Durchsicht in den Garraum.
-  **Seitliche Innenbeleuchtung:** zwei gegenüberliegende Beleuchtungen erhöhen die Sicht auf das Innere des Garraums.
-  **Pyrolyse-Reinigungsfunktion:** der Garraum erhitzt sich auf eine Temperatur von ca. 500 °C, so dass eingebrannte Ablagerungen auf der Emaillierung des Garraums zu Asche verbrennen. Diese lassen sich nach der Abkühlphase mit einem feuchten Tuch leicht entnehmen. Aufgrund der hohen Temperatur wird die Gerätetür bei der Reinigungsfunktion automatisch verriegelt.
-  **Hefeteigfunktion:** 40°C warme Luft bietet die perfekte Voraussetzung für die Gärung von Hefeteigmischungen. Wählen Sie einfach die Funktion aus und legen Sie den Teig für die angegebene Zeit in den Garraum.
-  **Kleinflächengrill:** die Hitze wird in der Mitte des Heizwiderstandes erzeugt und ist für kleinere Mengen an Gargut vorgesehen. Bestens geeignet zum schnellen Garen und Bräunen von Speisen. Die oberste Ebene ist für kleinere, die untere für größere Gerichte, wie Koteletts oder Würstchen, geeignet.
-  **Turbo-Heißluft:** die Beheizung erfolgt von oben, unten und zentral von der Rückseite des Garraums. Das Heißluftgebläse ist aktiv und ermöglicht ein sehr schnelles Garen, auch auf mehreren Ebenen. Ideal für größere Mengen an Gerichten, die ein intensives Garen erfordern.
-  **Induktionskochfeld:** Die Funktionsweise der Induktion basiert darauf, dass Energie in Form eines magnetischen Wechselfeldes im Boden des Kochgeschirrs übertragen und in Wärme umgewandelt wird.
-  **Innere Türverglasung:** diese kann mit wenigen Handgriffen zur Reinigung herausgenommen werden.
-  **Automatic opening:** some models have Automatic opening door when the cycle is finished which is a perfect solution for handle-less kitchen units as no handle is needed. For safety reasons, the door locks automatically when the machine is in use to avoid it being opened inadvertently.
-  **Pyrolyse ECO:** Die Pyrolyse-Reinigungsfunktion ECO ist bei geringfügigen Ablagerungen im Garraum zu empfehlen und hat eine Programmdauer von ca. 1,5 Stunden.
-  **Restwärmanzeige:** Nach dem Ausschalten des Kochfeldes wird angezeigt, welche der Kochzonen noch heiß ist. Sinkt die Temperatur unter 60°C, erlischt die Anzeige.



Sabbath-Funktion: gedacht für die traditionelle jüdische Sabbatfeier. Das Garen kann somit ab dem Freitagabend zu Hause von Sonnenuntergang bis zum Eintritt der Dunkelheit am folgenden Samstag erfolgen. Bei Aktivierung wird eine automatische Backofenfunktion bei 80°C aktiviert, die sich modellabhängig zwischen 60°C–100°C verändern lässt. Die Beheizungsart erfolgt statisch durch Ober-/Unterhitze. Die Programmdauer ist zeitlich unbegrenzt. Die Beendigung kann nur individuell per Hand erfolgen. Im Display wird SABBATH angezeigt. Bei Öffnung der Backofentür, ist die Innenbeleuchtung deaktiviert. Akustische Signale der Programmuhr werden unterbrochen. Eine nachträgliche Änderung des Programms kann nur durch das manuelle Ausschalten und der anschließenden Neuprogrammierung erfolgen.



Soft Close-System: alle Modelle sind mit einer fortschrittlichen Funktion zum sanften Schließen der Gerätetür ausgestattet.



Elektronische Temperatursteuerung: ermöglicht eine konstante Temperatur im Garraum mit einer Genauigkeit von ca. 2-3 °C. Optimal für das Garen von Speisen, die empfindlich auf Temperaturveränderungen reagieren.



Anzahl der Garebenen: der Garraum verfügt über 5 Garebenen.



Teleskopschienen: ermöglichen das Gargut gleitend aus dem Backofen herauszuziehen zu bequem und sicher zu entnehmen,



Garraumvolumen 115 l: das Garraumvolumen der nutzbaren Fläche wird in Litern angegeben.

Benefit (TT)

True-convection

The best cooking performances guaranteed by ventilated circular flow

Multiple fans and heating elements guarantee the perfect aerodynamic heat flow, allowing homogeneous and quicker cooking inside the cavity.

Induction hob

Induction offers fast cooking and precise temperature control

Through the use of suitable cookware, induction is easy to use and maintain, safe and responsive.

Isothermic Cavity

The best cooking performance at the highest energy efficiency

Triple Turbine

The oven has three fans and two circular heating elements, allowing cooking with rotating heat

Tangential cooling

New cooling system with tangential fan and airflow from the door to the splashback

Soft close

The door is equipped with a specific system for silent closing

Pyrolysis

Easy oven cleaning thanks to special pyrolytic function

LCD display

Easy and intuitive user-experience and cook with a simple touch

Multilevel halogen light

Internal halogen lighting on different levels guarantees excellent visibility

Electronic control

Electronic control for timely temperature management and heat uniformity

Telescopic guides

Easy extraction and safe insertion of trays into the oven thanks to telescopic guides

Adjustable height

Cooker top flushed with the working area thanks to adjustable feet

Sabbath mode

Possibility of cooking food in compliance with the provisions of the Jewish religious holiday of rest, thanks to Sabbath mode

Removable inner glass

Internal door glasses are easily removable for complete cleaning

Multilevel cooking

Several cooking levels allow maximum flexibility of use

Cold door

During any function, the external door glass is cold, avoiding any risk of burns

AirFry (AIRFRY optional accessory)

Lighter and tastier food thanks to airfry basket (optional accessory)

BBQ (optional accessory)

Barbeque cooking directly in the oven with the double-sided grill (BBQ optional accessory)

Pizza stone (optional accessory)

Baking with refractory stone for soft and crispy pizza and yeast products (STONE optional accessory)

Push-pull storage compartment

More space thanks to the lower push-pull compartment, ideal for storing accessories or cooking utensils